

GUARANTEE DOCUMENT

Thank you for purchasing this COMELEC product, this device has been checked in all its components meticulously, so we guarantee the correct operation, but for this to be the case we need that YOU read the instruction book carefully, as this will contribute to the best performance of this article. P.G.E, S.L guarantees to the buyer of this product, a total guarantee of TWO YEARS, governed by the established conditions whose regulation is found in Royal Legislative Decree 1/2007 of 16 December, which approves the revised text of the General Law for the Defense of Consumers and Users, (articles 114 to 127) P.G.E, S.L is committed to repairs are completely free, labor and spare parts, including. The Technical Assistance Service will resolve any repairs that may be required by this apparatus. Carefully review the INSTRUCTION BOOK included, on the use, maintenance and conservation of the device. Any anomaly that could occur due to non-observance of such instructions will not be protected for the guarantee. The date of sale of the device, for the purposes of warranty period, will be that which appears on the purchase invoice. Guarantee operation: As regards all those compliance defects detected by the technical assistance, which are manifested within six months of the delivery of the goods, it is assumed that they already existed on that date, the intervention will be completely free, (unless this hypothesis is incompatible with the nature or nature of the conformity defect). During the following eighteen months, it must be the user who demonstrates. That the lack of conformity it was coming at the time of delivery.

MANUFACTURED CHINA FOR COMELEC

DECLARATION OF CONFORMITY

Manufacturer: PRAGMATICA GRUPO EUROPEO, S.L.
Address: Tapissers 10 Poligono Industrial Els Mollons
Post Code, 46970 City: Alaquas VALENCIA
We declare under our responsibility that the product:

Product Description: Multi Cyclonic Vacuum Cleaner
Model: ASP2209
Brand: COMELEC

It complies with the European Union legislation in compliance with the 2004/108 / EU guidelines:

The standards apply:

EN 55014-1: 2006+A1:+A2:

EN 55014-2: 1997+A1:+A2:

EN 61000-3-2:2006+A1:+A2: / EN 61000-3-3:2013

Name: Pablo Gonzalez

Position: Administrador

Date: 30 Julio 2021

Signature: 

INFORMATION ON RECYCLING

Disposal of the old appliance, the European Directive 2002/96 / EC on waste equipment Electrical and Electronic (WEEE), establishes that old appliances can not be thrown as municipal waste without normal classification. Appliances have to be collected separately with the to optimize the recovery and recycling of the materials they contain and reduce the impact on human health and the environment. The symbol "container with wheels" crossed out on the product reminds you of obligation, that when you dispose of the device must be collected separately.



Consumers should contact the local or retail authority to obtain information about the correct disposal of your old device.

Pragmatica Grupo Europeo, S.L
Tapissers 10 Poligono Industrial Els Mollons
46970 Alaquas VALENCIA T fno. 963 313 252

USER

DATE OF SALE

Seller's signature and stamp

IMPORTANT: To make the guarantee effective, the SELLER must fill out, sign and stamp this Certificate. To receive assistance under the conditions set forth in this certificate, please submit to the Technical Service Authorized, this document next to the Purchase Invoice.

Comelec

MANUAL DE INSTRUCCIONES ASPIRADOR MULTI-CICLÓNICO MODELO ASP 2209



ADECUADO PARA USO FAMILIAR.
Este producto es solo para uso doméstico

CARACTERÍSTICAS TÉCNICAS

Modelo : ASP 2209
Voltaje : 220-240V ~
Frecuencia : 50 Hz
Potencia : 700 W
Clase de eficiencia energética : Class A



POR FAVOR LEA ATENTAMENTE LAS INSTRUCCIONES DE ESTE MANUAL ANTES DE PONER EN MARCHA. NO MANIPULE ESTE ASPIRADOR INTERNAMENTE.

Los textos, fotos, colores figuras y datos corresponden al nivel actual técnico del momento en que se han impreso. Nos reservamos el derecho a modificaciones motivadas por el desarrollo permanente de la técnica en nuestros productos

PRECAUCIONES DE SEGURIDAD. Importantes Consejos de Seguridad. **LEA LAS INSTRUCCIONES:** Cuando utilice un aparato eléctrico, siempre se deben seguir las precauciones básicas de seguridad, incluyendo las siguientes. No utilice el aparato si el cable o el enchufe están dañados. Asegúrese de que el voltaje indicado en la placa de características coincide con la tensión de red antes de conectar el aparato. El aparato debe ser conectado a una toma de tierra correctamente 10 A to ma de corriente. Quite siempre el enchufe de la toma de corriente cuando el aparato no esté en uso y antes de realizar cualquier operación de limpieza o mantenimiento. Quite siempre el enchufe de la corriente antes de abrir el aparato. No toque el enchufe con las manos mojadas. El enchufe del aparato debe encajar en la toma de corriente adecuadamente. No altere el enchufe. No use adaptadores de enchufe. No fuerce el cable de conexión eléctrica. Nunca utilice el cable para levantar, transportar o desenchufar el aparato. Asegúrese de que el cable eléctrico no quede atrapado o enredado. Compruebe el estado del cable eléctrico. Los cables dañados o anudados pueden aumentar el riesgo de descarga eléctrica. Nunca use alcohol u otros disolventes para limpiar el aparato. No utilice el aparato para aspirar líquidos. No dejar nunca el aparato sin vigilancia cuando está encendido el aparato Y fuera de alcance de los niños. Este aparato es para uso doméstico solamente. No conecte el aparato si parece estar dañado de alguna manera. Para la reparación o accesorios, póngase en contacto con su distribuidor o un centro de servicio autorizado. No utilice ni almacene el aparato en exteriores. **Este aparato puede ser utilizado por niños de a partir de 8 años en adelante y personas con capacidades físicas, sensoriales o mentales reducidas o falta de experiencia y conocimiento si han sido supervisados o instruidos acerca del uso del aparato de una manera segura y entender los riesgos involucrados. Los niños no deben jugar con el aparato. Limpieza y mantenimiento de usuarios no serán hechas por niños sin supervisión. Los niños y las personas con discapacidad no siempre son conscientes del peligro que representa el uso de los aparatos.** Si el cable de alimentación está dañado, debe ser reemplazado por el fabricante, su agente de servicio o por personal cualificado con el fin de evitar un peligro. Siempre desconecte el aparato de la red si se deja desatendido y antes de montar, desmontar o limpiar. Este aparato no está diseñado para ser operado por medio de un temporizador externo o sistema de control remoto.

Por razones de seguridad, por favor cumpla con las siguientes instrucciones:

No saque el enchufe tirando del cable o del aparato.

No utilice el aparato sobre superficies mojadas.

No haga funcionar el aparato encima del cable de alimentación.

No utilice el aparato para aspirar colillas o cenizas calientes.

No obstruya la entrada de aire de ventilación o de salida.

No utilice el aparato para aspirar agujas, chinchetas o cuerdas.

No coloque cerca de la fuente de calor.

Este aparato está homologado completamente según las **NUEVAS NORMATIVAS** Europea ErP (Energy related Products). Esta normativa en vigor a partir del 01 de Septiembre del 2014 contempla a rebajar el consumo de energía de una forma significativa para alcanzar un ahorro importante en el consumo de energía del uso de este tipo de aparatos. Compruebe la etiqueta de clasificación energética, que esta en la caja del producto y en el aspirador donde puede encontrar la potencia nominal del motor, la capacidad de recogida del polvo en alfombras (dpuc), la capacidad de recogida del polvo en suelos duros (dpuhf), consumo KW por año, grado de re-emisión del polvo.

DESCRIPTION

- | | |
|--------------------------|-----------------------|
| A. Floor Brush | G. Handle |
| B. Tube | H. Power Button |
| C. Airflow Control | I. Cord rewind button |
| D. Hose & Tube connector | J. Dust Cup Clip |
| E. Hose | K. Filter |
| F. Hose Connector | |

ASSEMBLING THE VACUUM CLEANER

Insert the hose to the air inlet and move clockwise until a clicking sound is heard.

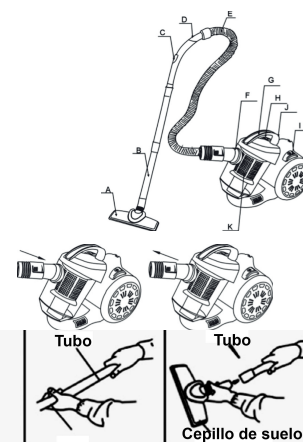

Fitting the extension tubes and accessories

1. Fitting the extension tube to the handle.
2. Fitting the extension tubes.
3. Fitting the accessories to the extension tube.

INSTRUCTION FOR USE

1. Before using the appliance, unwind length of cable and insert the plug into the power socket. Do not extend the cable beyond the RED mark. To rewind the power cable press the rewind button with one hand, and guide the other hand to ensure that it does not whip causing damage
2. Press the ON/OFF button to switch the appliance ON. Fitting the extension.

USE OF CLEANING ACCESSORIES

Main brush for hard floors and carpets

Narrow mouthpiece

For cleaning radiators, corners, edges, drawers, etc.

Small brush

For cleaning curtains, books, lamps and other delicate objects.

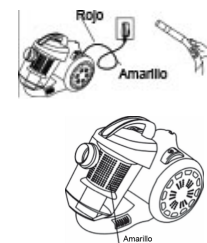

REPLACEMENT OF POWDER COMPARTMENT

When the dust reaches the yellow plate level in the compartment of dust, means that the compartment is full. It must be emptied or The HEPA filter must be changed.

Open the dust compartment as shown in the picture
Clean the dust

1. Lift the foam cover and take out the dust cup.
 2. Take out the foam from the dust cup
 3. Clean off the dust inside the dust cup. Clean the foam
1. Take out the foam when it is getting dirty.
 2. Clean it in the water. Dry it naturally before next use.

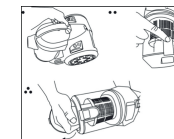

NOTE: ANY DEFECTS OF THE APPLIANCE DUE TO MISUSE OR MAINTENANCE BY THE CONSUMER WILL NOT ENTER WITHIN THE WARRANTY PERIOD GIVEN BY THE MANUFACTURER OR IMPORTER

SAFETY PRECAUTIONS: Important Safety Tips. **READ THESE INSTRUCTIONS CAREFULLY BEFORE USING THE APPLIANCE.** When using an electrical appliance basic safety precautions should always be followed, including the following. Do not use the appliance if the cable or plug is damaged. Make sure that the voltage indicated on the nameplate matches the mains voltage before connecting the device. The appliance must be connected to a properly grounded 10 A power outlet. Always remove the plug from the power outlet when the appliance is not in use and before performing any operation cleaning or maintenance. Always remove the power plug before opening the appliance. Do not touch the plug with wet hands. The appliance plug must fit properly into the outlet. Do not alter the plug. Do not use adapters plug. Do not force the electrical connection cable. Never use the cable to lift, transport or unplug the appliance. Make sure the power cord is not caught or tangled. Check the condition of the electric cable. Damaged or knotted cables may increase the risk of electric shock. Never use alcohol or other solvents to clean the appliance. Do not use the device to aspirate liquids. Never leave the device unattended when the device is switched on AND out of the reach of children. This appliance is for domestic use only. Do not connect the appliance if it appears to be damaged in any way. For repair or accessories, contact your dealer or an authorized service center. Do not use or store the device outdoors. **This device can be used by children from 8 years of age and older and people with physical, sensory abilities or reduced mental or lack of experience and knowledge if they have been supervised or instructed about the use of the device in a safe way and understand the risks involved. Children should not play with the device. Cleaning and maintenance of users will not be done by children without supervision. Children and people with disabilities are not always aware of the danger of using the devices.** If the power cord is damaged, it must be replaced by the manufacturer, its service agent or by person qualified in order to avoid a danger. Always disconnect the appliance from the network if it is left unattended and before assembling, disassembling or cleaning. This device is not designed to be operated by means of an external timer or remote control system.

For security reasons, please comply with the following instructions:

Do not remove the plug by pulling on the cable or the appliance.

Do not use the appliance on wet surfaces.

Do not operate the appliance on the power cord.

Do not use the appliance to vacuum cigarette butts or hot ashes.

Do not obstruct the ventilation air inlet or outlet.

Do not use the appliance to aspirate needles, pushpins or ropes.



Do not place near the heat source. This device is fully approved according to the **NEW** European ErP (Energy related Products) **REGULATIONS**. This regulation in force as of September 1, 2014 includes reducing energy consumption in a way significant to achieve significant savings in energy consumption from the use of such devices. Check the energy classification label, which is in the product box and in the vacuum cleaner where you can find the rated motor power, carpet dust collection capacity (dpuc), dust collection capacity in hard soils (dpuhf), KW consumption per year, degree of dust re-emission.

DESCRIPCIÓN DEL ASPIRADOR.

- A. Cepillo Principal
- B. Tubo plástico
- C. Ajuste de fuerza de aspirado
- D. Conector de tubo y manguera
- E. Manguera
- F. Conector de la manguera
- G. Mango
- H. Interruptor de encendido
- I. Botón recogecable
- J. Depósito del polvo
- K. Filtro

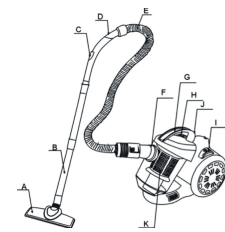

MONTAJE DEL ASPIRADOR:

Inserte la manguera a la toma de entrada de aire y moverlo sentido horario hasta que se oiga un sonido de clic.



Montaje de los tubos de extensión y accesorios

- 1) Montaje del tubo de extensión al mango.
- 2) Montaje de los tubos de extensión.
- 3) Montaje de los accesorios para el tubo de extensión.

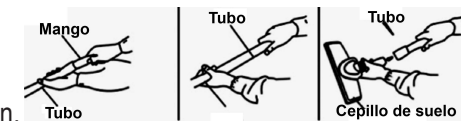

INSTRUCCIONES DE USO

Antes de utilizar el aparato, desconectar longitud del cable e inserte el enchufe en la toma de corriente. No extienda el cable más allá de la marca roja. Para rebobinar la potencia del cable, pulse el botón de rebobinado con una mano, y guiar con la otra para asegurar que no dé latigazos y causar daños. Pulse el botón ON / OFF para encender el aparato.

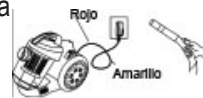

USO DE LOS ACCESORIOS DE LIMPIEZA:

Cepillo principal para suelos duros y alfombras

Boquilla estrecha

Para la limpieza de radiadores, esquinas, bordes, cajones, etc.

Cepillo pequeño

Para la limpieza de cortinas, libros, lámparas y otros objetos delicados.

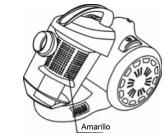

SUSTITUCIÓN DEL COMPARTIMIENTO DE POLVO

Cuando el polvo llega al nivel de placa amarilla en el compartimiento del polvo, significa que el compartimiento está llena. Se debe vaciar o el filtro HEPA debe cambiarse. Abra el compartimiento del polvo como se muestra en la imagen. Limpiar el polvo Levante la cubierta de esponja y saque el depósito del polvo. Sacar la esponja del depósito del polvo. Limpie el polvo dentro del recipiente. Limpiar la esponja. Saque la esponja cuando se ensucie. Limpiarla con agua. Secar naturalmente antes del siguiente

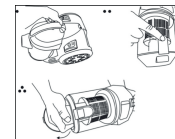

NOTA: CUALQUIER DEFECTO DEL APARATO DEBIDO A UN MAL USO O MANTENIMIENTO POR PARTE DEL CONSUMIDOR, NO ENTRARÁ DENTRO DEL PERIODO DE GARANTIA DADA POR EL FABRICANTE O IMPORTADOR.

DOCUMENTO DE GARANTIA

Gracias por haber adquirido este producto COMELEC, este aparato ha sido chequeado en todos sus componentes minuciosamente, por lo que garantizamos el funcionamiento correcto, pero para que esto sea así necesitamos que USTED lea atentamente el libro de instrucciones, pues así contribuirá al mejor rendimiento de este artículo. P.G.E,S.L garantiza al comprador de este producto, una garantía total de DOS AÑOS, rigiéndose por condiciones establecidas cuya regulación se encuentra en el Real Decreto Legislativo 1/2007, de 16 de Noviembre, por el que se aprueba el texto refundido de la Ley General para la Defensa de los Consumidores y Usuarios, (art. 114 a 127). P.G.E,S.L se compromete a que las reparaciones sean totalmente gratuitas, mano de obra y recambios, incluidos. El Servicio de Asistencia Técnica resolverá cualquier reparación que eventualmente pudiera precisar este aparato. Revise atentamente el LIBRO DE INSTRUCCIONES que se incluye, sobre el uso, mantenimiento y conservación del aparato. Cualquier anomalía que pudiera producirse por la inobservancia de tales instrucciones no quedará amparada por la garantía. La fecha de venta del aparato, a efectos de plazo de garantía, será la que figure en la factura de compra. Operatividad de la garantía: Por lo que se refiere a todos aquellos defectos de conformidad detectados por el técnico, que se manifiesten en un plazo de seis meses desde la entrega del bien, se supone que ya existían en dicha fecha, la intervención será totalmente gratuita, (a menos que ésta hipótesis sea incompatible con la naturaleza o la índole del defecto de conformidad). Durante los siguientes dieciocho meses, deberá ser el usuario quién demuestre. Que la falta de conformidad ya venía en el momento de la entrega.

FABRICADO CHINA PARA COMELEC

DECLARACION DE CONFORMIDAD

Fabricante. PRAGMATICA GRUPO EUROPEO, S.L
Dirección. Tapissers 10 Poligono Industrial Els Mollons
Codigo Postal , 46970 Ciudad: Alaquas VALENCIA
Declaramos bajo nuestra responsabilidad que el producto
Descripción del Producto: Aspirador Multi Ciclonic
Modelo: ASP 2209
Marca: COMELEC
Es conforme con la legislación de la Unión Europea
cumpliendo las directrices 2004/108/EU.
Se aplican los estandares:
EN 55014-1: 2006+A1:+A2:
EN 55014-2: 1997+A1:+A2:
EN 61000-3-2:2006+A1:+A2: / EN 61000-3-3:2013
Nombre: Pablo Gonzalez
Cargo : Administrador
Fecha: 30 Julio 2021
Firma: 

INFORMACIÓN SOBRE EL RECICLAJE

Eliminación del electrodoméstico viejo, la Directiva Europea 2002/96 / CE sobre residuos de aparatos eléctricos y Electrónicos (RAEE), establece que los electrodomésticos viejos no pueden ser arrojados como basura municipal sin clasificar normal. Aparatos tienen que ser recogidos por separado con el fin de optimizar la recuperación y reciclado de los materiales que contienen y reducir el impacto en la salud humana y el medio ambiente. El símbolo "contenedor con ruedas" tachado en el producto le recuerda su obligación, que cuando se deshaga del aparato debe ser recogido por separado. Los consumidores deben contactar con la autoridad local o minorista para obtener información sobre la correcta eliminación de su viejo aparato.



Pragmatica Grupo Europeo, S.L
Tapissers 10 Poligono Industrial Els Mollons
46970Alaquas Valencia Tno. 963 313 252

Usuario:

FECHA DE VENTA:
Sello y Firma del Vendedor

IMPORTANTE: Para hacer efectiva la garantía, el VENDEDOR debe llenar, firmar y timbrar este Certificado. Para recibir atención bajo las condiciones expuestas en este certificado, sírvase presentar al Servicio Técnico Autorizado, este documento junto a la Factura de Compra.

Comelec

INSTRUCTIONS MANUAL MULTI CYCLONIC VACUUM CLEANER MODEL ASP 2209



SUITABLE FOR FAMILY USE.
This product is for home use only.

TECHNICAL SPECIFICATIONS

| | |
|-------------------|------------|
| Model : | ASP 2209 |
| Voltage: | 220-240V ~ |
| Frequency. | 50 Hz |
| Power: | 700 W |
| Energy efficiency | Class A |

**PLEASE READ THE INSTRUCTIONS CAREFULLY OF THIS MANUAL BEFORE STARTING.
DO NOT HANDLE THIS MULTI CYCLONIC VACUUM CLEANER INTERNALLY.**

The texts, photos, colors, figures and data correspond to the current technical level from the moment they have been printed. We reserve the right to modifications motivated by the permanent development of the technique in our products

DOCUMENTO DE GARANTIA

Obrigado por adquirir este produto COMELEC este dispositivo foi verificado em todos os seus componentes meticulosamente, por isso garantimos funcionamento correto, mas para isso é necessário VOCÊ leu cuidadosamente o manual de instruções, pois isso contribuirá para o melhor desempenho deste artigo. A COMELEC garante comprador deste produto, uma garantia total de DOIS ANOS, regida pelo condições estabelecidas cuja regulamentação se encontra Real Decreto Legislativo 1/2007 de 16 de Novembro, que aprova texto revisado da Lei Geral de Defesa do Consumidor e Usuários, (artigos 114 a 127). COMELEC está empenhada em reparos são completamente livres, mão de obra e peças de reposição, inclusive. O Serviço de Assistência Técnica resolverá todos os reparos que este dispositivo possa exigir. Reveja cuidadosamente o LIVRO DE INSTRUÇÕES incluído, sobre a utilização, manutenção e conservação do dispositivo. Qualquer anomalia que possa ocorrer devido à não observância de tais instruções não será coberta garantia. A data de venda do dispositivo, para fins do período de garantia, será aquela que aparece na fatura de compra. Operação de garantia: Em relação a todos os defeitos de conformidade detectados pelo assistência técnica, que se manifestam no prazo de seis meses a contar da entrega das mercadorias, presume-se que já existiam em dita data, a intervenção será totalmente gratuita (a menos que essa hipótese seja incompatível com o natureza ou natureza do defeito de conformidade) Durante os dezoito meses seguintes, deve ser usuário que demonstra. Que a falta de conformidade já chegou no momento da entrega.

FABRICADO CHINA PARA COMELEC

DECLARACION DE CONFORMIDAD

Fabricante : PRAGMATICA GRUPO EUROPEO, S.L
Endereço: Tapissers 10 Poligono Industrial Els Mollons
Código postal: 46970 Cidade: Alaquas VALENCIA
Declaramos sob nossa responsabilidade que o produto:

Descrição do produto: Aspirador Ciclônica
Modelo: ASP 2209
Marca: COMELEC

Está em conformidade com a legislação da União Europeia em conformidade com as orientações 2004/108/UE

Os padrões se aplicam:

EN 55014-1: 2006+A1:+A2:

EN 55014-2: 1997+A1:+A2:

EN 61000-3-2:2006+A1:+A2: / EN 61000-3-3:2013

Nome: Pablo Gonzalez

Posição na empresa : Administrador

Data: 30 Julio 2021

Assinatura:

INFORMAÇÕES DE RECICLAGEM

Eliminação correta deste produto. Esta marca indica que este produto não deve ser eliminado juntamente com outros resíduos domésticos em toda a UE. Para evitar possíveis danos ao meio ambiente ou à saúde humana que representem a eliminação de resíduos descontrolada, reciclagem responsável para promover a reutilização recursos materiais sustentáveis. Para devolver o seu dispositivo usado, use os sistemas de retorno e pegar ou entrar em contato com o estabelecimento onde você comprou o



produto. Eles podem levar este produto para reciclagem ambientalmente segura.

Pragmatica Grupo Europeo, S.L
Tapissers 10 Poligono Industrial Els Mollons
46970 Alaquas VALENCIA Tfno. 963 313 252

USER:

DATA DE VENDA

Assinatura e selo do vendedor

IMPORTANTE: Para retornar à garantia efetiva, ou VENDEDOR você deve preencher, assimilar e certificar o Certificado. Para receber atendimento sob as condições estabelecidas neste certificado, envie para o Serviço Técnico Autorizado, este documento ao lado da fatura de compra.

Comelec

MANUAL DE INSTRUÇÕES ASPIRADOR CICLÔNICA MODELO ASP 2209



ADEQUADO PARA USO DA FAMÍLIA.
Este produto é apenas para uso doméstico.

ESPECIFICAÇÕES TÉCNICAS

Modelo: ASP 2209
Potência : 220-240 ~
Frequência: 50 Hz
Potência: 700 W
Eficiência energética Classe A

POR FAVOR LEIA ATENTAMENTE AS INSTRUÇÕES DE UTILIZAÇÃO ANTES DE POR O APARELHO EM FUNCIONAMENTO. NUNCA MANIPULE INTERNAMENTE.

Os textos, fotos, cores, figuras e dados deste manual correspondem ao nível técnico no momento da sua impressão. Reservámo-nos o direito de introduzir modificações, motivadas pelo desenvolvimento técnico dos nossos produtos

PRECAUÇÕES DE SEGURANÇA: Leia estas instruções cuidadosamente antes de usar o aparelho. Quando estiver usando um aparelho elétrico precauções básicas de segurança devem ser sempre seguidas, incluindo os seguintes. Não use o aparelho se o cabo ou o plugue está danificado. Certifique-se de que a tensão indicada na placa de identificação com a tensão de alimentação antes de ligar o aparelho. O aparelho deve ser ligado a uma tomada devidamente aterrada 10A. Retire sempre o plugue da tomada quando o aparelho não está em uso e antes de realizar qualquer limpeza ou manutenção. Retire sempre a ficha da tomada antes de abrir o dispositivo. Não toque na ficha com as mãos molhadas. Os plugues da ferramenta devem caber na tomada adequada. Não altere o plugue. Não use adaptadores de tomada. Não force o cabo de alimentação. Nunca use o cabo para levantar, transportar ou desligar. Verifique se o cabo de alimentação não está preso ou emaranhado. Verifique o cabo de alimentação. Cabos danificados ou Anulado pode aumentar o risco de choque elétrico. Nunca use álcool ou outros solventes para limpar o aparelho. Não use o aparelho para aspirar líquidos. Nunca deixe o aparelho sem vigilância quando o aparelho, e fora de alcance das crianças. Este dispositivo é apenas para uso doméstico. Não ligue o aparelho se parece danificado de alguma forma. Para reparar ou acessórios, entre em contato com distribuidor ou serviço autorizado centro. Não utilize ou guarde este aparelho ao ar livre. **Este dispositivo pode ser usado por crianças de 8 anos ou mais e pessoas com reduzidas capacidades físicas, sensoriais ou mentais ou falta de experiência e conhecimento, se tiverem recebido supervisão ou instruções relativas à utilização do aparelho de forma segura e compreender os riscos envolvidos. As crianças não devem brincar com o aparelho. Manutenção dos usuários não serão feitos por crianças sem supervisão.** Se o cabo de alimentação está danificado, deve ser substituído pelo fabricante, pelo seu agente autorizado ou pessoal qualificado, de modo a evitar um acidente. Desligue o aparelho da tomada, se deixados sozinhos e antes de montar, desmontar ou de limpeza. Este aparelho não foi projetado para ser operado por meio de um temporizador externo ou sistema de controle remoto

Por razões de segurança, por favor cumprir as seguintes instruções:

Não desligue puxando o fio ou do próprio aparelho.

Não utilizar em superfícies molhadas.

Não corra aparelho sobre o fio.

Não use o aparelho para pontas de vácuo ou cinzas quentes.

Não bloqueie a entrada de ar ou abertura de saída.

Sem gelo útil do aparelho para aspirar agulhas, alfinetes ou strings.

Não coloque-o perto da fonte de calor.

Este dispositivo é totalmente aprovado de acordo com os NOVOS REGULAMENTOS Europeus ErP (Energy related Products). Este regulamento em vigor a partir de 1 de setembro de 2014 inclui a redução do consumo de energia de uma forma significativa para obter economias significativas no consumo de energia a partir do uso de tais dispositivos. Cheque o rótulo de classificação de energia, que está na caixa do produto e no aspirador de pó onde você pode encontrar o potência nominal do motor, capacidade de coleta de poeira do tapete (dpuc), capacidade de coleta de poeira em solos duros (dpuhf), consumo de KW por ano, grau de re-emissão de poeira.

DESCRIÇÃO:

- | | |
|---------------------------------|---------------------------|
| A. Escova | G. Manusear |
| B. Tubo | H. Interruptor de ignição |
| C. Controlador de fluxo de ar | I. Botão rebobinar |
| D. Conector da mangueira e tubo | J. Recipiente de pó |
| E. Mangueira | K. Filtro |
| F. Conector da mangueira | |

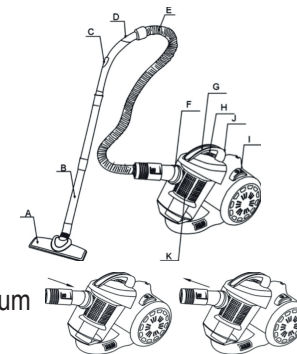

MONTAGEM DO ASPIRADOR:

Insira a mangueira à entrada de ar e gire no sentido horário até que um clique seja ouvido.

Montagem tubos de extensão e acessórios Montagem do tubo de extensão ao punho.

Montagem de tubos de extensão.

Acessórios de montagem tubo de extensão.

INSTRUÇÕES:

Antes de usar o aparelho, desconecte o comprimento do cabo e inserir o plugue na tomada. Não estender o cabo para além da marca vermelha. Para voltar o cable potencia para pressionar o botão de retrocesso com uma mão e orientar o outro para garantir que nenhum dano e chicotadas. Pressione o botão ON / OFF para desligar o aparelho.

O USO DE ACESSÓRIOS DE LIMPEZA:

Escova principal para pisos duros e para tapetes
Bico Estreito

Para radiadores de limpeza, cantos, bordas, gavetas, etc

Escova pequena

Para limpar cortinas, libros, lâmpadas e outros itens delicados.

SUBSTITUIR A TAÇA DE PÓ:

Quando a poeira chega ao nível de placa amarela na taça de pó, significa xícara de pó está cheio. Neste momento, a taça de pó deve ser esvaziado.

Abra a taça de pó, como mostrado na imagem

LIMPAR A PÓ:

1. Levante a tampa de espuma e remover o pó.
 2. Remover le tanque de pó de espuma.
 3. Limpe a poeira dentro le recipiente, Limpar a espuma
1. Remover a espuma quando sujos.
 2. Limpo com água. Secar naturalmente antes do uso seguinte

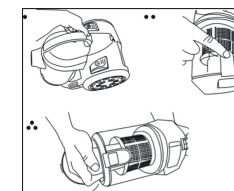
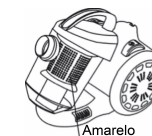
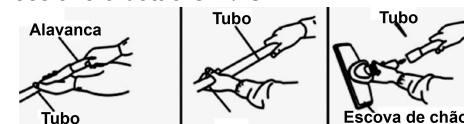

NOTA: QUALQUER DEFEITO DO APARELHO DEVIDO AO USO INDEVIDO OU MANUTENÇÃO PELO O CONSUMIDOR NÃO INSCREVERÁ NO PERÍODO DE GARANTIA DADO PELO FABRICANTE OU IMPORTADOR